

ATAG



iQ-SERIE

PREMIUM CV-KETEL

De ATAG iQ is de nieuwste premium cv-ketel serie van ATAG en vormt de samenvoeging en opvolging van de vertrouwde i-Serie en Q-Serie. Deze ketel is ontwikkeld voor installateurs die zekerheid willen. De iQ staat voor hoog rendement, uitzonderlijk lage NOx-uitstoot en langdurige betrouwbaarheid.

5

iQ-SERIE | PREMIUM CV-KETEL

De ATAG iQ is ontworpen met oog voor topkwaliteit in comfort, efficiëntie en duurzaamheid. Centraal staat de roestvaststalen iCON warmtewisselaar, die zorgt voor een blijvend hoog rendement, een lange levensduur en de laagste NOx-uitstoot in de markt. Met tot 96 procent tapwaterrendement, Gaskeur CW 4, 5 en 6 en energielabel A+ op verwarming in combinatie met ATAG ONE ZONE bied je eindgebruikers hoog warmwatercomfort en lage energiekosten. Slimme technieken zoals Smart Flow Control stemmen de pomp intelligent af op de warmtevraag, waardoor zowel gas als elektriciteit wordt bespaard. Dankzij duurzame A-label componenten is onderhoud slechts eens per vier jaar nodig. De ATAG iQ is leverbaar als solo- of combiketel, als Hybrid-variant en als iQ-CC met geïntegreerde boiler voor extra warm water.

iQ-HYBRID | MAAK HYBRIDE VERWARMEN INTELLIGENT

De ATAG iQ-Hybrid is ontwikkeld voor installateurs die de ATAG Interior eenvoudig en compact willen realiseren. Dankzij de geïntegreerde Energy Manager regelt de ketel zelfstandig de samenwerking tussen cv-ketel en de ATAG Interior hybride warmtepomp. Het systeem bepaalt continu welke warmtebron het meest efficiënt is en schakelt automatisch, zonder extra regelkasten of losse modules. De unieke balansbuis zorgt voor een stabiele hydraulische werking en een optimale warmteverdeling tussen beide bronnen. De roestvaststalen iCON warmtewisselaar levert een blijvend hoog rendement, een lange levensduur en een uitzonderlijk lage NOx-uitstoot. Door hoogwaardige A-label componenten volstaat onderhoud eens per vier jaar, wat zorgt voor betrouwbaar comfort en maximaal installatiegemak voor elke installatie.



UITVOERINGEN

iQ

Premium CV-ketel met hoogwaardige componenten zoals RVS warmtewisselaar die zorgen voor hoge prestaties, een lange levensduur en minder onderhoud. Voor enkel ruimteverwarming (Solo) of gecombineerd met warmtapwater (Combi). De Solo kan met externe boilers worden gecombineerd.

iQ-HYBRID

Premium CV-ketel met hoogwaardige componenten zoals RVS warmtewisselaar die zorgen voor hoge prestaties, een lange levensduur en minder onderhoud. De iQ Hybrid is speciaal ontwikkeld om te gebruiken in een hybride verwarmingsinstallatie met de ATAG Interion. De iQ-Hybrid bevat unieke geïntegreerde hybride regeltechnologie om een zo compact mogelijk en makkelijk te installeren hybride installatie te realiseren.

iQ-CC

Premium CV-ketel met hoogwaardige componenten zoals RVS warmtewisselaar die zorgen voor hoge prestaties, een lange levensduur en minder onderhoud. De CC-uitvoering heeft een geïntegreerde 40-liter warmwaterboiler. Geschikt voor installaties met hoge tapwatercapaciteit in CW6-toepassingen, zoals woningen met meerdere badkamers.



ARTIKELNUMMERS

iQ SERIE | iQ

iQ-25S	4123052
iQ-38S	4123053
iQ-28C	4123054
iQ-28EC	4123055
iQ-36C	4123056
iQ-36EC	4123057

*Online prijslijst
en documentatie
op de website:*



iQ SERIE | iQ-HYBRID

iQ-HYBRID 28C	4123044
iQ-HYBRID 36C	4123045
iQ-HYBRID 28EC	4123046
iQ-HYBRID 36EC	4123047

iQ SERIE | iQ-CC

iQ-25CC	4123138
iQ-38CC	4123139
iQ-HYBRID 25CC	4123140
iQ-HYBRID 38CC	4123141

OMSCHRIJVING

Premium CV-ketel met hoogwaardige componenten zoals RVS warmtewisselaar die zorgen voor hoge prestaties, een lange levensduur en minder onderhoud. Voor enkel ruimteverwarming (Solo/S) of gecombineerd met warmtapwater (Combi/C). De Solo kan met externe boilers worden gecombineerd. De EC modellen bevatten de Economizer



BELANGRIJKSTE PUNTEN

- ▶ Energielabel A+ op verwarming icm ATAG ONE ZONE
- ▶ 96% rendement (XXL) op tapwater
- ▶ Uitzonderlijk lage NOx uitstoot (25mg/kWh, limiet is 56mg/kWh)
- ▶ Duurzame iCon warmtewisselaar, gemaakt van RVS
- ▶ Smart Flow Control – Pomp met intelligente flow feedback om gas en elektriciteit te besparen.
- ▶ Onderhoud eens per 4 jaar – dankzij het gebruik van A-label componenten (iCon wisselaar, EBM-ventilator, Wilo-pomp).
- ▶ Slimme zoneregeling – maximale efficiëntie in elke ruimte
- ▶ Combi varianten beschikbaar met unieke ATAG Economizer

LEVERINGSOMVANG

- Voorzien van automatische ontlufter
 - Voorzien van ingebouwde rookgas terugslagklep
 - Concentrische rookgasafvoer 60/100mm
 - Modulerende circulatiepomp
- | | |
|---|---|
| - SOLO KETELS | - COMBI KETELS |
| - Ingebouwde driewegklep | - EC modellen standaard voorzien van Economizer |
| - Boiler aansluiting direct op de ketel | - Combiketels in comfortklasse CW4 en CW5. |
| | - EC-modellen CW4+ en CW5+ |

ARTIKELNUMMERS

iQ-SERIE | iQ

iQ-25S	4123052
iQ-38S	4123053
iQ-28C	4123054
iQ-28EC	4123055
iQ-36C	4123056
iQ-36EC	4123057

*Online prijslijst
en documentatie
op de website:*



AFMETINGEN EN GEWICHT

		iQ-25S	iQ-38S	iQ-28C	iQ-28EC	iQ-36C	iQ-36EC
Breedte	cm	44	44	44	44	44	44
Hoogte	cm	70	70	70	70	70	70
Diepte	cm	27,5	27,5	27,5	27,5	27,5	27,5
gewicht	kg	28	31	29	31	32	34

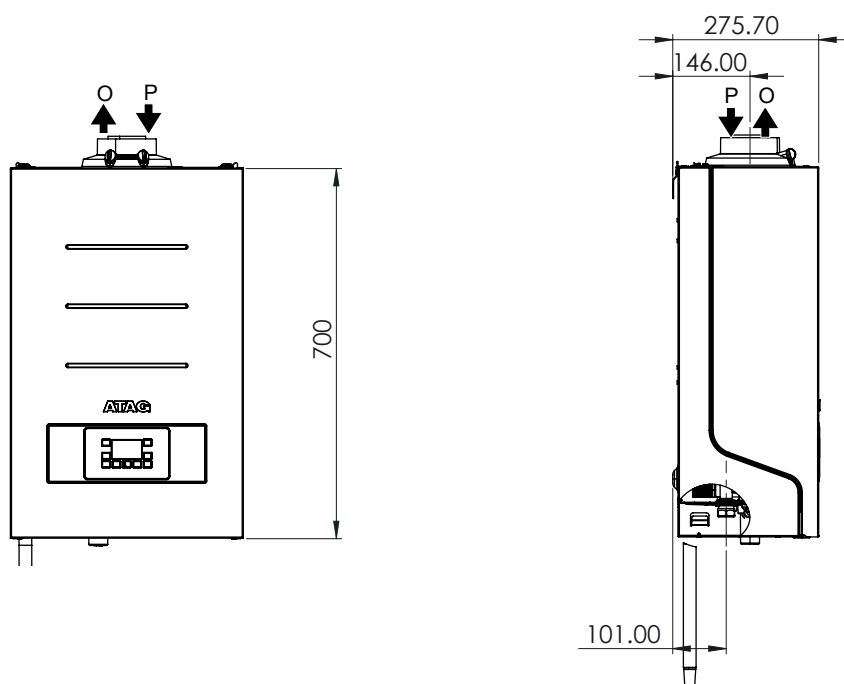

AANSLUITINGEN

O	Rookgasafvoer	mm	60
P	Luchttoevoer	mm	100
g	Aansluiting gas		Rp1/2"
v	Aansluiting CV aanvoer (knel)	mm	22
r	Aansluiting CV retour (knel)	mm	22
c	Aansluiting afvalwater	mm	21,5
k	"Aansluiting KW (combi) of 2deretour (solo, voor tank) (knel)"	mm	combi 15 (solo 22)
w	"aansluiting WW (combi) of 2de aanvoer (solo, voor tank) (knel)"	mm	combi 15 (solo 22)
e	Aansluiting expansievat (knel)	mm	15

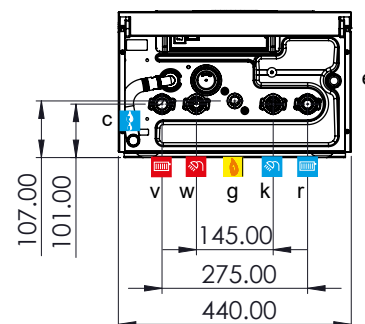

OMSCHRIJVING

Premium CV-ketel met hoogwaardige componenten zoals RVS warmtewisselaar die zorgen voor hoge prestaties, een lange levensduur en minder onderhoud. De iQ-Hybrid is alleen te gebruiken in een hybride verwarmingsinstallatie met de ATAG Interion. De iQ-Hybrid bevat unieke geïntegreerde hybride regeltechnologie om een zo compact mogelijk en makkelijk te installeren hybride installatie te realiseren.



BELANGRIJKSTE PUNTEN

- ▶ Unieke all-in-one Hybride ketel;
Voorzien van geïntegreerde hybride technologie, Energy manager en Balansbuis.
- ▶ Uitstekend warmwatercomfort – Gaskeur CW 4, 5
- ▶ Energielabel A+ op verwarming icm ATAG ONE ZONE
- ▶ 96% rendement (XXL) op tapwater
- ▶ Uitzonderlijk lage NOx uitstoot (25mg/kWh, limiet is 56mg/kWh)
- ▶ Duurzame iCon warmtewisselaar, gemaakt van RVS
- ▶ Smart Flow Control – Pomp met intelligente flow feedback om gas en elektriciteit te besparen.
- ▶ Onderhoud eens per 4 jaar – dankzij het gebruik van A-label componenten (iCon wisselaar, EBM-ventilator, Wilo-pomp).
- ▶ Slimme zoneregeling – maximale efficiëntie in elke ruimte



Green Good Design
2026 Winner

LEVERINGSOMVANG

- Standaard als combiketel
- EC modellen met Economizer
- Automatische ontluchter
- Overstortventiel
- Energy Manager geïntegreerd
- Balansbuis
- Concentrische rookgasafvoer 60 / 100 mm
- Ingebouwde rookgas terugslagklep
- Voorzien van uitgebreide systeeminterface

WERKT
ALLEEN
MET ATAG
INTERION

ARTIKELNUMMERS

iQ-SERIE | HYBRID

iQ-HYBRID 28C	4123044
iQ-HYBRID 36C	4123045
iQ-HYBRID 28EC	4123046
iQ-HYBRID 36EC	4123047

Online prijslijst
en documentatie
op de website:



AFMETINGEN EN GEWICHT

		iQ-HYBRID 28C	iQ-HYBRID 36C	iQ-HYBRID 28EC	iQ-HYBRID36EC
Breedte	cm	44	44	44	44
Hoogte	cm	70	70	70	70
Diepte	cm	27,5	27,5	27,5	27,5
gewicht	kg	30	32	33	35

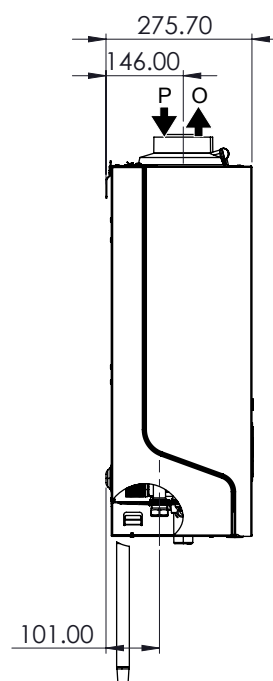
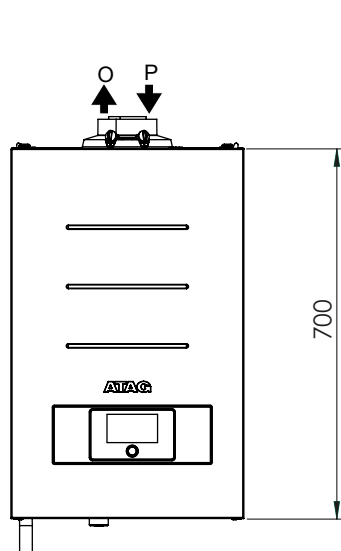

AANSLUITINGEN

O	Rookgasafvoer	mm	60
P	Luchttoevoer	mm	100
g	Aansluiting gas		Rp1/2"
v	Aansluiting CV aanvoer (knel)	mm	22
r	Aansluiting CV retour (knel)	mm	22
c	Aansluiting afvalwater	mm	21,5
k	"Aansluiting KW (combi) of 2deretour (solo, voor tank) (knel)"	mm	15
w	"aansluiting WW (combi) of 2de aanvoer (solo, voor tank) (knel)"	mm	15
e	Aansluiting expansievat (knel)	mm	15

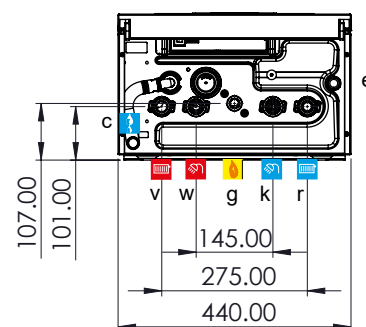

OMSCHRIJVING

Premium CV-ketel met hoogwaardige componenten zoals RVS warmtewisselaar die zorgen voor hoge prestaties, een lange levensduur en minder onderhoud. De CC-uitvoering heeft een geïntegreerde 40-liter warmwaterboiler. Geschikt voor installaties met hoge tapwatercapaciteit in CW6-toepassingen, zoals woningen met meerdere badkamers. De Hybrid-CC varianten zijn alleen te gebruiken met de ATAG Interior.

BELANGRIJKSTE PUNTEN

- ▶ Uitstekend warmwatercomfort – Gaskeur CW5 en CW6
- ▶ Energielabel A+ op verwarming icm ATAG ONE ZONE
- ▶ 96% rendement (XXL) op tapwater
- ▶ uitzonderlijk lage NOx uitstoot (25mg/kWh, limiet is 56mg/kWh)
- ▶ Duurzame iCon warmtewisselaar, gemaakt van RVS
- ▶ Smart Flow Control – Pomp met intelligente flow feedback om gas en elektriciteit te besparen.
- ▶ Onderhoud eens per 4 jaar – dankzij het gebruik van A-label componenten (iCon wisselaar, EBM-ventilator, Wilo-pomp).
- ▶ Slimme zoneregeling – maximale efficiëntie in elke ruimte
- ▶ Ook verkrijgbaar in Hybrid uitvoering



LEVERINGSOMVANG

- In twee delen geleverd voor extra installatiegemak
- Altijd voorzien van economizer
- Concentrische rookgasafvoer 60 / 100 mm
- Ingebouwde rookgas terugslagklep
- Overstortventiel
- Automatische ontluchter
- Hybrid variant standaard voorzien van uitgebreide systeem interface

ARTIKELNUMMERS

iQ-SERIE CC	
iQ-25CC	4123138
iQ-38CC	4123139
iQ-HYBRID25CC	4123140
iQ-HYBRID38CC	4123141

Online prijslijst
en documentatie
op de website:



AFMETINGEN EN GEWICHT

		iQ-25CC	iQ-38CC	iQ-HYBRID25CC	iQ-HYBRID38CC
Breedte	cm	44	44	44	44
Hoogte	cm	100	100	100	100
Diepte	cm	52	52	52	52
gewicht	kg	55,5	58,5	56,5	59,5

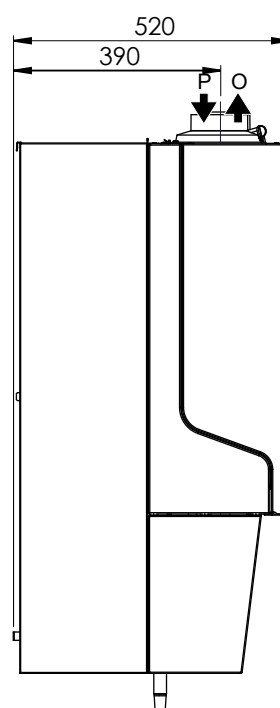
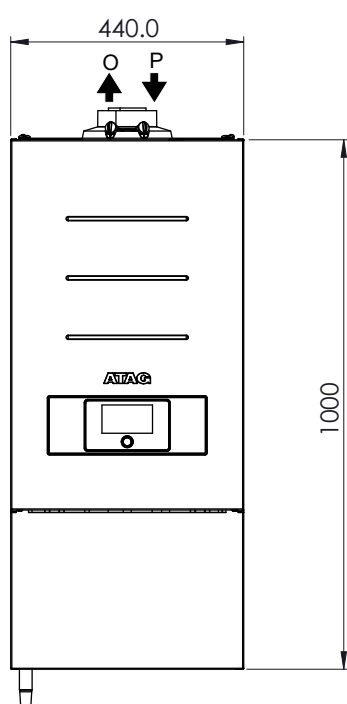

AANSLUITINGEN

O	Rookgasafvoer	mm	60
P	Luchttoevoer	mm	100
g	Aansluiting gas	mm	15
v	Aansluiting CV aanvoer (knel)	mm	22
r	Aansluiting CV retour (knel)	mm	22
c	Aansluiting afvalwater	mm	21,5
k	Aansluiting kW (combi)	mm	15
w	aansluiting WW (combi)	mm	15
e	Aansluiting expansievat (knel)	mm	15

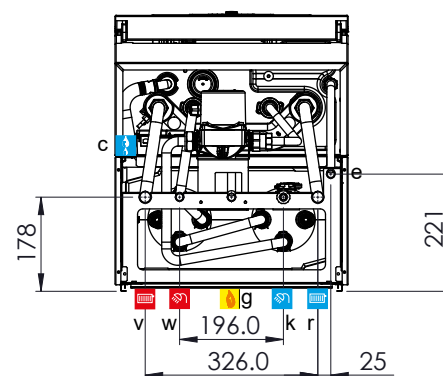

SPECIFICATIES | iQ

		iQ 25S	iQ 38S	iQ 28C	iQ 28EC	iQ 36C	iQ 36EC
Wisselaartype		iCon1	iCon2	iCon1	iCon1	iCon2	iCon2
Nominale belasting CV (Hi)	kW	22,5	34,2	22,5	22,5	28,8	28,8
Nominale belasting WW(Hi)	kW	--	--	28,7	28,3	37,9	37,9
Modulatiebereik CV (vermogen, 50/30°C)	kW	4,9 - 24,3	6,7 - 37,0	4,9 - 24,3	4,9 - 24,3	6,7 - 31,1	6,7 - 31,1
NOx klasse EN15502		6	6	6	6	6	6
"Rookgastemperatuur CV (80/60°C op vollast)"	°C	63	63	63	63	63	63
"Rookgastemperatuur CV (50/30°C op vollast) "	°C	34	34	34	34	34	34
"Rookgastemperatuur CV (50/30°C op laaglast) "	°C	30	30	30	30	30	30
"Seizoensgebondenrendement CV "	%	94	94	94	94	94	94
Rendement WW	%	--	--	87	94	90	96
Geluidsniveau binnen	dB	46	48	46	46	48	48
"Rendement bij nominale belasting (GCV) "	%	88,3	88,6	88,3	88,3	88,6	88,6
"Rendement bij 30% van de nominale belasting (GCV) "	%	99,2	98,7	99,2	99,2	99	99
ErP klasse CV (range A+++/D)		A	A	A	A	A	A
ErP klasse WW (range A+/F)		--	--	A	A	A	A
Tap profiel		--	--	XL	XXL	XXL	XXL
Specifiek WW debiet 40°C		--	--	13,3	13,8	18,3	19,2
Specifiek WW debiet 60°C		--	--	8	8,3	11	11,5
Toepassingsklasse Gaskeur		--	--	4	4	5	5

SPECIFICATIES | iQ-HYBRID

		iQ-HYBRID 28C	iQ-HYBRID 36C	iQ-HYBRID 28EC	iQ-HYBRID 36EC
Wisselaartype		iCon1	iCon2	iCon1	iCon2
Nominale belasting CV (Hi)	kW	22,5	28,8	22,5	28,8
Nominale belasting WW(Hi)	kW	28,7	37,9	28,3	37,9
Modulatiebereik CV (vermogen, 50/30°C)	kW	4,9 - 24,3	6,7 - 31,1	4,9 - 24,3	6,7 - 31,1
NOx klasse EN15502		6	6	6	6
"Rookgastemperatuur CV (80/60°C op vollast)"	°C	63	63	63	63
"Rookgastemperatuur CV (50/30°C op vollast) "	°C	34	34	34	34
"Rookgastemperatuur CV (50/30°C op laaglast) "	°C	30	30	30	30
"Seizoensgebonden rendement CV "	%	94	94	94	94
Rendement WW	%	87	90	94	96
Geluidsniveau binnen	dB	46	48	46	48
"Rendement bij nominale belasting (GCV) "	%	88,3	88,6	88,3	88,6
"Rendement bij 30% van de nominale belasting (GCV) "	%	99,2	99	99,2	99
ErP klasse CV		A	A	A	A
ErP klasse WW		A	A	A	A
Tap profiel		XL	XXL	XXL	XXL
Tapdebit 40°C		14,3	19,6	14,8	20,5
Tapdebit 60°C		8	11	8,3	11,5
Toepassingsklasse Gaskeur		4	5	4	5





SPECIFICATIES | iQ-CC

		iQ 25CC	iQ 38CC	iQ HYBRID 25CC	iQ HYBRID 38CC
Wisselaartype		iCon1	iCon2	iCon1	iCon2
Nominale belasting CV (Hi)	kW	22,5	34,2	22,5	34,2
Nominale belasting WW(Hi)	kW	28,3	37,9	28,3	37,9
Modulatiebereik CV (vermogen, 50/30°C)	kW	4,9 - 24,3	6,7 - 37,0	4,9 - 24,3	6,7 - 37,0
NOx klasse EN15502		6	6	6	6
"Rookgastemperatuur CV (80/60°C op vollast)"	°C	63	63	63	63
"Rookgastemperatuur CV (50/30°C op vollast) "	°C	34	34	34	34
"Rookgastemperatuur CV (50/30°C op laaglast) "	°C	30	30	30	30
"Seizoensgebonden rendement CV "	%	94	94	94	94
Rendement WW	%	94	96	94	96
Geluidsniveau binnen	dB	46	48	46	48
"Rendement bij nominale belasting (GCV) "	%	88,3	88,6	88,3	88,6
"Rendement bij 30% van de nominale belasting (GCV) "	%	99,2	98,7	99,2	98,7
ErP klasse CV		A	A	A	A
ErP klasse WW		A	A	A	A
Tap profiel		XXL	XXL	XXL	XXL
Tapdebiet 40°C		20,5*	25,9**	20,5*	25,9**
Tapdebiet 60°C		12,3*	15,5**	12,3*	15,5**
Toepassingsklasse Gaskeur		5	6	5	6

* 10 minuten, daarna continu 13,8(40°C) / 8,3(60°C)

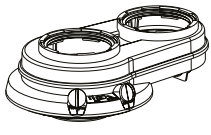
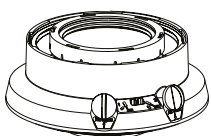
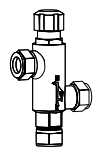
** 10 minuten, daarna continu 19,2(40°C) / 11,5(60°C)

ACCESSOIRES

AFBEELDING	NAAM	TOELICHTING	ARTIKELNUMMER
	Aansluitadapter rookgasafvoer Aansluitadapter parallel ø80/80mm.	Met meetpunten.	RA10T0P0
	Aansluitadapter concentrisch ø80/125mm.	Met meetpunten. Zie hoofdstuk 11 Duopass voor alle rookgasafvoerdelen	RA10C0P0
	Thermostatisch mengventiel voor niet-ATAG zonneboilers	Indien de ATAG iQ-Serie als naverwarmer voor een andere dan een CBSolarII of EcoNormII standaard zonneboiler functioneert, vóór de ketel een thermostatisch mengventiel plaatsen.	S4312500
PROPAAN LPG	Ombouw naar propaan iQ-Serie	Ombouw wordt door ATAG op aanvraag uitgevoerd. Vraag naar de voorwaarden.	OP AANVRAAG
	Thermostaten		Zie hoofdstuk 9 Regelingen
	Buitenvoeler ARZ55		ARZ0055U
	Aansluitset zonneboiler		AA20600U
	Elektronische boilervoeler	Voor boilerregeling via driewegklep zonder boilerthermostaat om boiler temperaturen en legionellabescherming te regelen. Nodig bij niet-ATAG boilers.	3905045

AFBEELDING	NAAM	TOELICHTING	ARTIKELNUMMER
	Onderhoudssets iCon wisselaars Onderhoudsset iCon1	Complete set met wisselaarpakkingen voor onderhoudsbeurt iQ-Serie	S4867900
	Onderhoudssets iCon wisselaars Onderhoudsset iCon2	Complete set met wisselaarpakkingen voor onderhoudsbeurt iQ-Serie	S4868000
	Servicekoffer ATAG iQ-Serie	Later beschikbaar. Koffer met de meest noodzakelijke onderdelen voor eerste hulp bij koude-klachten. Voor alle iQ-Serie ketels.	6501469800
	Montageframe iQ-Serie	Voor het wegwerken van leidingen achter het toestel	AA08600U
	Afdekkap ketelaansluitingen iQ-Serie	Voor het wegwerken van leidingen onder het toestel. Joint cover.	AA09900U

Online prijslijst
en documentatie
op de website:

